

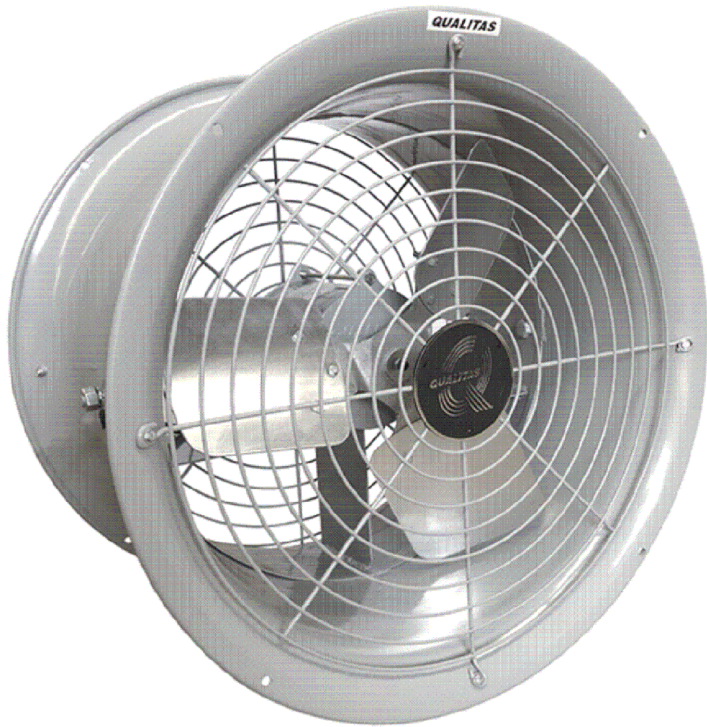

Ventilador Alta Vazão VAQ14T4 Q

OBS. DESENHOS ILUSTRATIVOS



Características

Carcaça: chapa aço carbono com grade de proteção nos dois lados

Hélice: com cubo em alumínio fundido e 3 pás de aço galvanizado minimizado

Temperatura admissível de trabalho: -10°C a +40°C

Pintura: epoxi cinza

Motor: 1/4HPT4P

Classe de proteção do motor: IP54

Rotação: 1700 rpm

Corrente: 0,60/0,33/0,35 A

Tensão: 220/380/440V

Vazão: 4200m³/h

Ruído: 70 dBA

Peso aproximado: 16,5 Kg

Embalagem: caixa de papelão 526x526x390mm

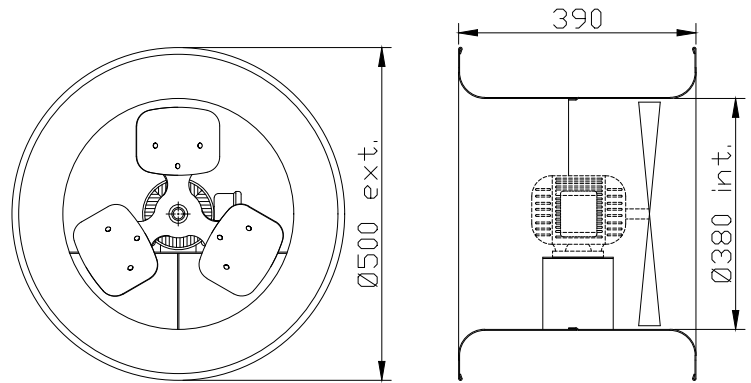

**ESQUEMA DE LIGAÇÃO
VIDE PLAQUETA DO MOTOR**

Acessórios

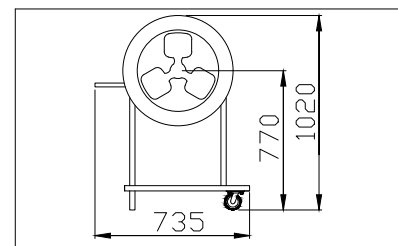

CARRINHO

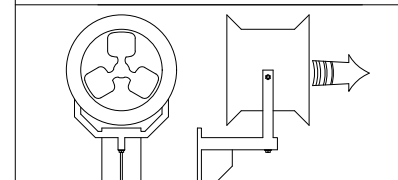

SUPORTE MÃO FRANCESA

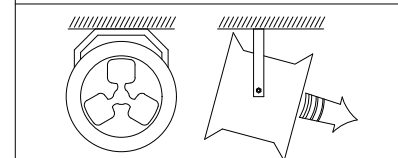

SUPORTE "U" PARA TETO

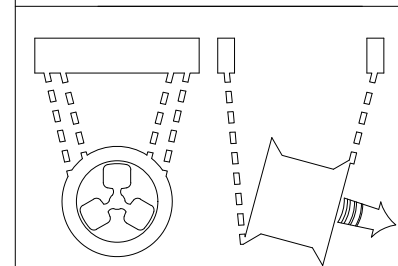

FIXAÇÃO C/ CORRENTES

**CURVA CARACTERÍSTICA
(20°C/760 mm Hg)**

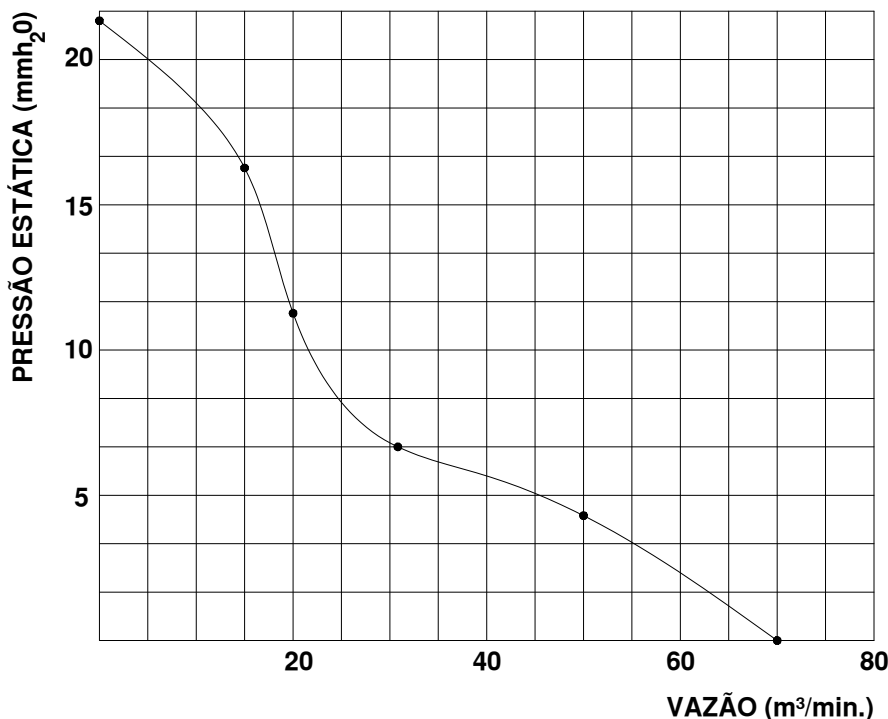

Todos os valores registrados neste folheto estão sujeitos a alterações sob critério do fabricante sem prévio aviso.

CÓPIA NÃO CONTROLADA

Qualitas Indústria Eletromecânica Ltda.

Av. Anésio Bazani, 240 Jardim Progresso Itapira-SP CEP-13973-532

Fone 19 3913-9300 - Fax 19 3913-9309

www.qualitas.ind.br